

Varenummer: 03445200  
Beskrivelse: Fluro Heavy Duty Ledleje GE 200 EW-2RS  
Hul Ø200  
Note: 200

## Mål

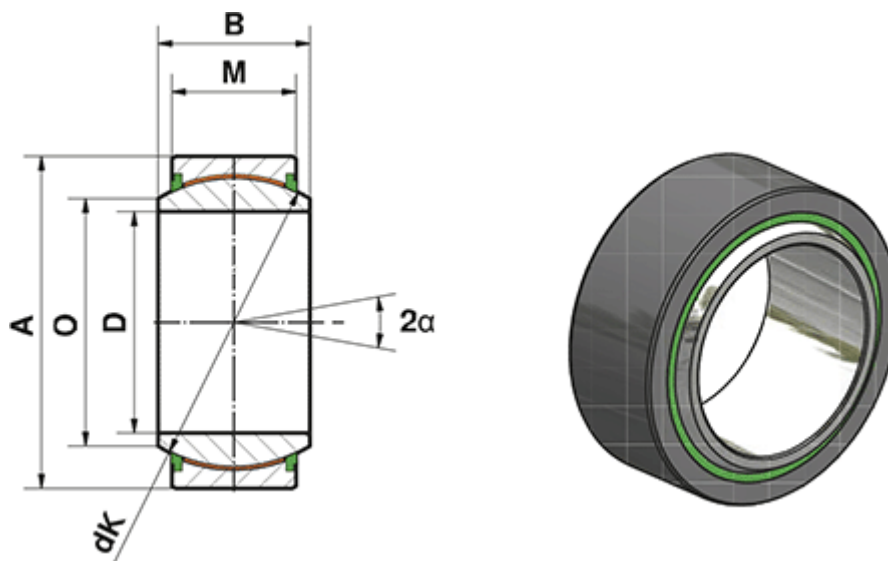

A	= 290
a (grader)	= 7
B	= 130
D	= 200
dK	= 250
Dynamisk belastning C (kN)	= 6000
M	= 100
O	= 213.5

Statisk belastning C0 (kN)	= 10000
Vægt (g)	= 28000